

www.gtmotive.com



«Your Business. Our Vision»



Acuerdo de Colaboración CETRAA 2012



08/05/2012

Private & Confidential | Copyright 2012 Gt Motive



Índice

-  Objeto de la propuesta.
-  GT Estimate GOLD Reparadores.
-  GT GO! y GT.COM
-  Formación.
-  Condiciones del acuerdo.

1.- Objeto de la propuesta

gt El objeto de la presente propuesta es sentar las bases de un acuerdo de colaboración entre CETRAA y GT Motive para la implantación de herramientas informáticas para la valoración de siniestros, averías y mantenimientos del automóvil en todos aquellos talleres asociados a las diferentes asociaciones provinciales que pertenecen a CETRAA para la divulgación masiva del uso y entrega del presupuesto previo al cliente.

gt Esta propuesta contempla las condiciones para la comercialización de los productos líderes en el sector, GT ESTIMATE GOLD, GT GO! y GT.COM usados por las principales compañías aseguradoras y gabinetes de peritos, garantías mecánicas, compañías de Renting, concesionarios, servicios oficiales y talleres independientes.

gt Actualmente contamos con la más completa documentación de 34 marcas y más de 768 vehículos, lo que representa más del 96% del parque automovilístico español.

gt El presente documento recoge las condiciones económicas, descripción del producto y propuesta de formación y asistencia, para todas las asociaciones provinciales pertenecientes a CETRAA



2.- GT Estimate GOLD Reparadores





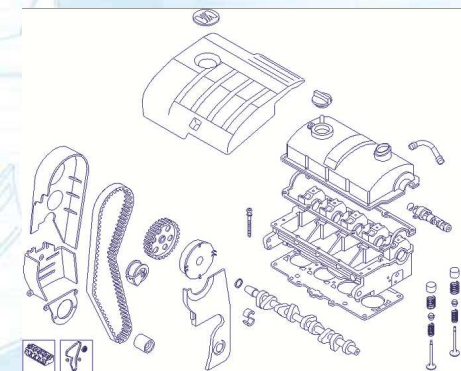
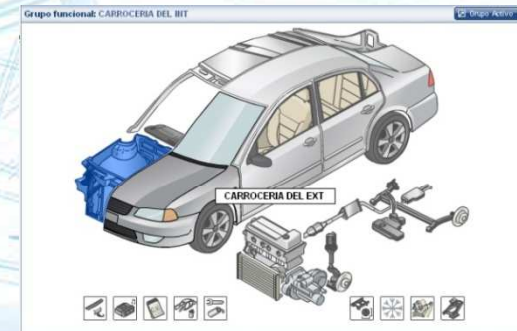

gt Es la herramienta más avanzada y completa versión de Gt Estimate que incluye operaciones de carrocería, pintura, mecánica y mantenimientos, y además se integra con sistemas de gestión tanto internos como plataformas externas, ej renting.

gt Todas las versiones de GOLD REPARADORES cuentan con las siguientes prestaciones:

- gt** Imágenes digitales (Sistema gráfico de navegación).
- gt** Acceso a piezas, precios y tiempos oficiales del fabricante.
- gt** Operaciones de carrocería y pintura, mantenimiento y mecánica.
- gt** Sistema de Valoración Rápida (SVR).
- gt** Baremos de tiempos y materiales de pintura CESVIMAP y Centro Zaragoza.
- gt** Posibilidad de uso en red.
- gt** Programa de Gestión del Taller (Opcional).



2.- GT Estimate GOLD Reparadores

-  Integración con Programas de Gestión Externos.
-  Posibilidad de exportación y envío de valoraciones.
-  Estadísticas en función de paquetes predefinidos.
-  Decodificación básica del nº de Bastidor.
-  Suscripción a Manuales de Reparación en CD con esquemas mecánicos y eléctricos.
-  Actualización permanente y on line.

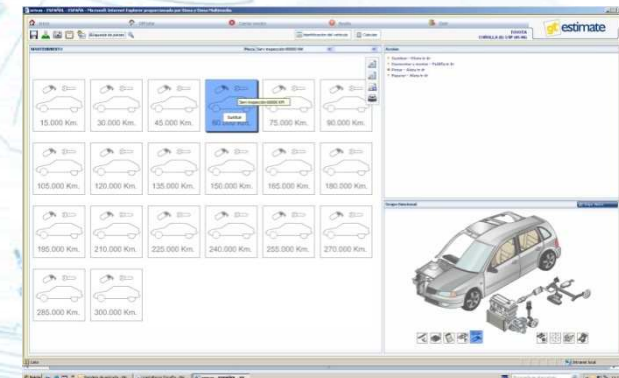
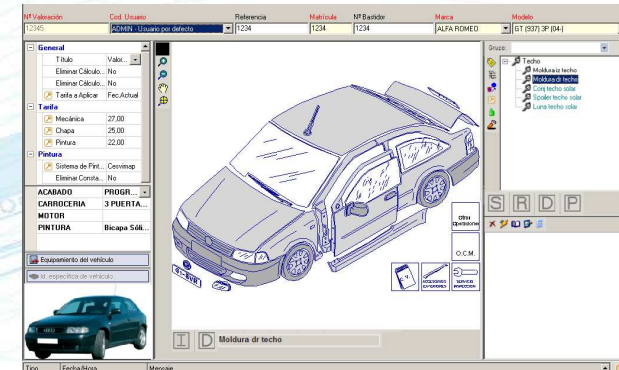



2.- GT Estimate GOLD Reparadores

	PRODUCTO	PVP	Nº VALORACIONES	Nº CONSULTAS
Acuerdo CETRAA	GOLD-R1	1.301,04 €	475+100 gratis (obsequio 288 €)	365
Acuerdo CETRAA	GOLD-R2	913,14 €	300+82 gratis (obsequio 248 €)	240
Acuerdo CETRAA	GOLD-R3	497,61 €	150+30 gratis (obsequio 100 €)	120

A partir de superar la franquicia, en cualquiera de los tres módulos GOLD R se imputarán los siguientes costes por cada intervención.

Superada la Franquicia

-  Valoración procesada en Gold-R1: 2,88 €
-  Valoración procesada en Gold-R2: 2,96 €
-  Valoración procesada en Gold-R3: 3,23 €

2.- GT Estimate GOLD Reparadores

gt A partir de este punto entrará en vigor el siguiente escalado de facturación:

Valoración sin procesar	1,07 €
Suplemento Baremos de Pintura Cesvimap y Centro Zaragoza	0,25 €
Consulta Recambio Certificado Centro Zaragoza	0,57 €
Consulta de Referencias	1,07 €

- gt** La forma de pago para Asociados CETRAA en 1 pago a 30 días mediante domiciliación bancaria.
- gt** En el precio de las valoraciones no están incluidos los suplementos de los baremos de pintura de los centros de investigación Cesvimap y Centro Zaragoza ni el recambio Aftermarket y Certificado por Centro Zaragoza.
- gt** La facturación de los suplementos se realizará de forma independiente.
- gt** A todos los precios anteriormente detallados se le aplicará el IVA correspondiente.

3.- GT GO! y GT.COM

- gt** Se a diseñado un campaña estratégica para que todos los talleres Asociados a CETRAA puedan acceder de manera gratuita a los servicios de consulta y valoración web que ofrece GT MOTIVE.
- gt** La duración de esta campaña será de dos meses a partir del momento de activación de la aplicación.
- gt** Una vez contratado el producto durante el 1º mes se obtendrá un 10% de dto.
- gt** Para hacer extensivo el uso de entrega de presupuesto previo a la reparación, GT Motive obsequiará con un paquete de 10 valoraciones gratuitas durante el transcurso del 1º mes a cada taller asociado a CETRAA que instale la herramienta en modo de prueba.

Duración de la promoción	1º mes gratuito (ampliable)
Descuento en contratación durante 1º mes de prueba	10%
Paquete valoraciones gratuito durante el 1º mes promoción	10 valoraciones
Promoción ampliable al 2º mes gratuito si..	+10 consultas /1º mes
OFERTA ESPECIAL SUSCRIPCION GT GO (incluye dto 10%)	270 €

- gt** La forma de pago para Asociados CETRAA en 1 pago a 30 días mediante domiciliación bancaria.
- gt** En el precio de las valoraciones no están incluidos los suplementos de los baremos de pintura de los centros de investigación Cesvimap y Centro Zaragoza ni el recambio Aftermarket y Certificado por Centro Zaragoza.
- gt** La facturación de los suplemento se realizara de forma independiente
- gt** A todos los precios anteriormente detallados se le aplicara el IVA correspondiente.

4.- Acuerdo de Formación

gt El compromiso de Gt Motive es ofrecer la formación necesaria hasta el correcto aprovechamiento de todo el potencial de nuestros productos a cuantos usuarios sean necesarios.

gt Para ello se establecerá un calendario de cursos de formación gratuitos en cada una de las sedes de las propias Asociaciones Provinciales, que cuenten con salas y el equipamiento necesario para impartir dicha formación:

- gt** Formación personalizada en las propias instalaciones del taller
- gt** Asistencia a cursos de formación gratuitos en las Sedes de las Asociaciones provinciales .
- gt** Actualización permanente on-line.
- gt** Servicio telefónico de Atención al Cliente.

